

АЭРОФОТОСЪЕМКА МЕСТНОСТИ

Общие сведения о топографической аэрофотосъемке

ФОТОТОПОГРАФИЧЕСКАЯ СЪЕМКА

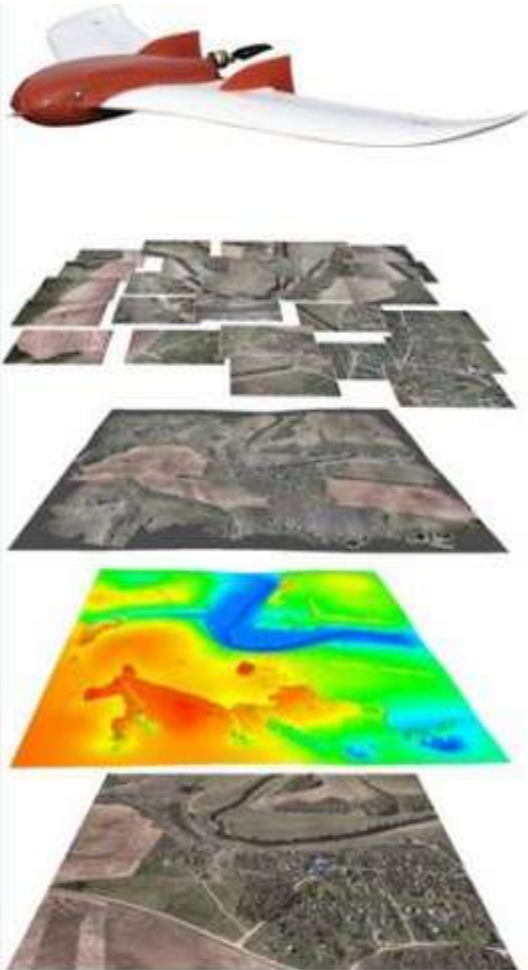

Комплекс процессов,
выполняемых
для создания
по снимкам
топографических
карт и планов

Виды фототопографической съемки

- Наземная
- Аэрофотографическая
- Комбинированная (для горных районов)

ОБОРУДОВАНИЕ АЭРОСЪЕМОЧНОГО САМОЛЕТА

ΑΕΡΟΦΟΤΟΑΠΠΑΡΑΤ



Классификация АФА



Схема устройства АФА



1. Фотокамера
2. Фотокассета
3. Командный прибор
4. Крепления
5. Корпус
6. Объективный блок
7. Прикладная рамка
8. Объектив
9. Центральный затвор
10. Прижимное стекло
11. Защитное стекло
12. Светофильтры
13. Смотывающая катушка
14. Наматывающая катушка
15. Пружинный столик

Гиросtabilизирующая установка

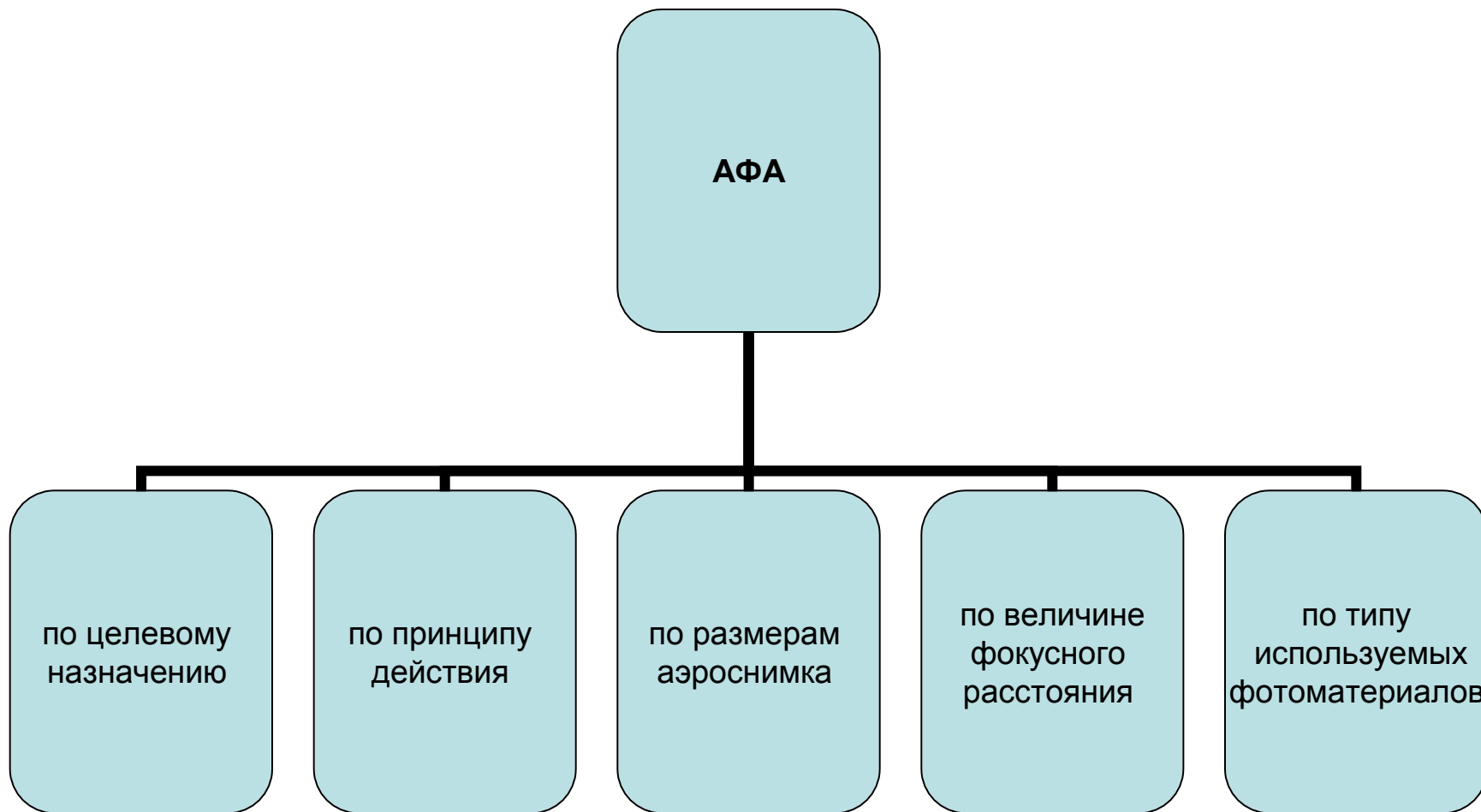
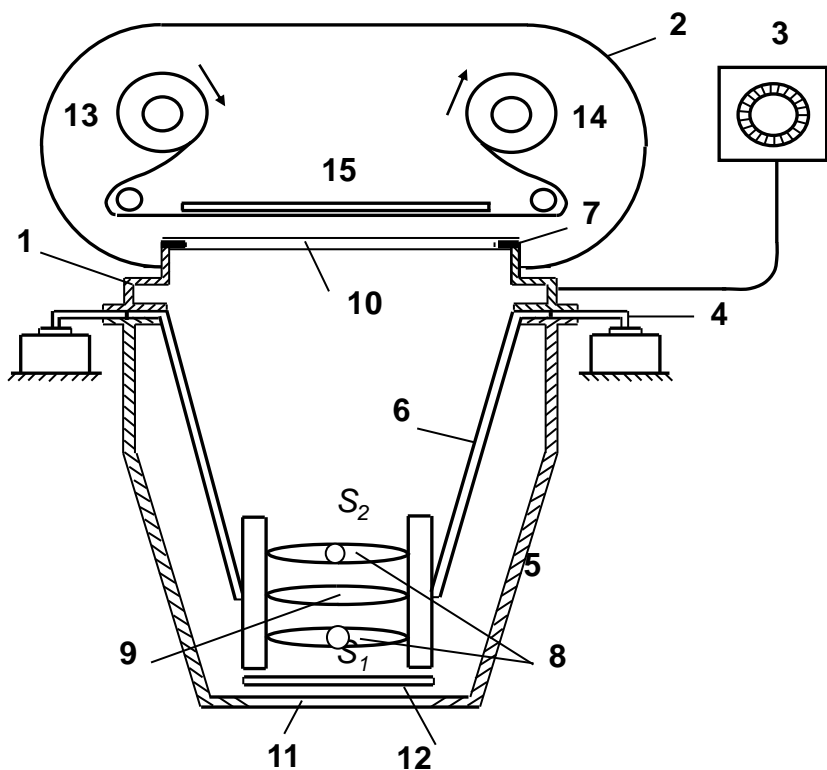

ГУТ-3, БелОМО

- служит для автоматического горизонтирования и ориентирования АФА

Командный прибор



- служит для дистанционного управления работой фотокамеры;
- устанавливает интервал между экспозициями, выдержку затвора;
- ведёт счёт кадров

Статоскоп



- Статоско́п (греч. στατός — стоящий и σκοπέω — смотрю) — прибор для регистрации изменений высоты полёта летательного аппарата по измеряемой разности атмосферного давления и давления внутри прибора.

Радиовысотомер

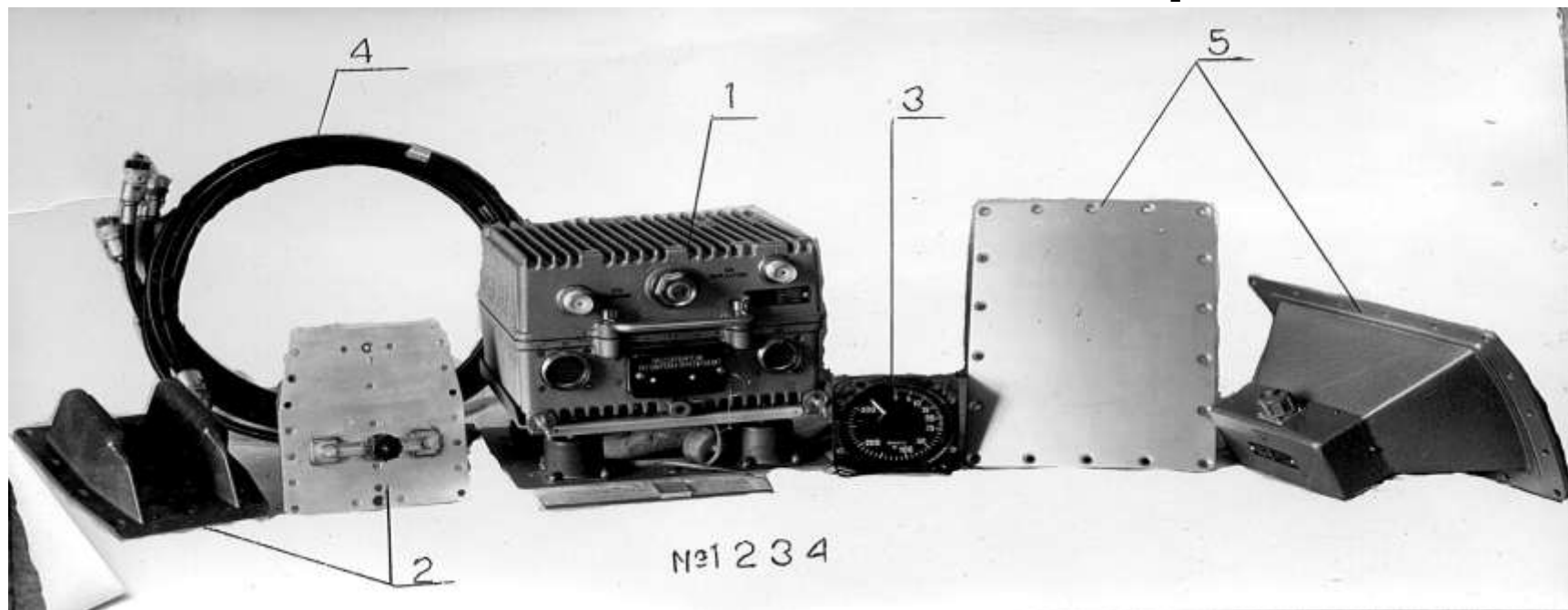

1. Приемопередатчик ПП – П1
2. Антенны АДВ – 1
3. Указатель высоты УВ-П1
4. Высокочастотные кабели
5. Рупорные антенны

Лазерные высотомеры



Аппаратно-программный аэрофотосъемочный комплекс



- АФА
- Комплект сменных объективов
- Гиростабилизирующая платформа
- Система управления и контроля съемки
- Бортовая GPS-станция
- Программное обеспечение

Характеристики фотографических объективов

- фокусное расстояние,
- относительное отверстие,
- глубина резкости,
- углы поля зрения и изображения,
- разрешающая способность
- аберрации

Дисторсия

- аберрация оптических систем, при которой линейное увеличение изменяется по полю зрения. При этом нарушается подобие между объектом и его изображением

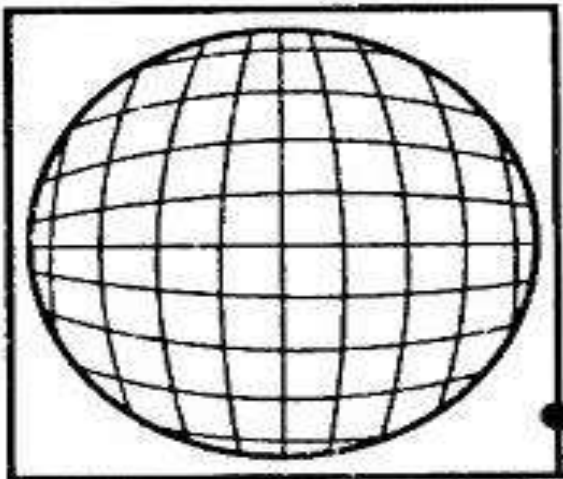
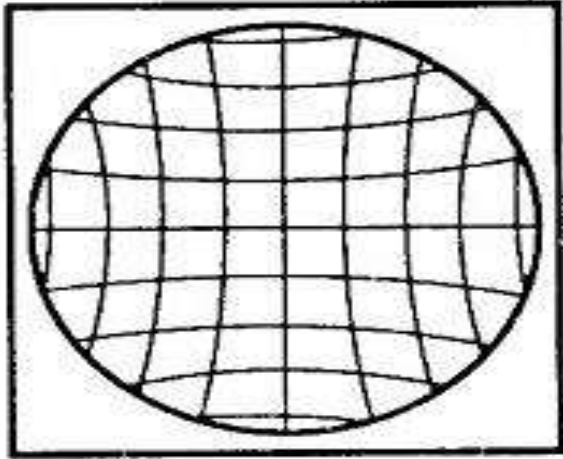

Перископ

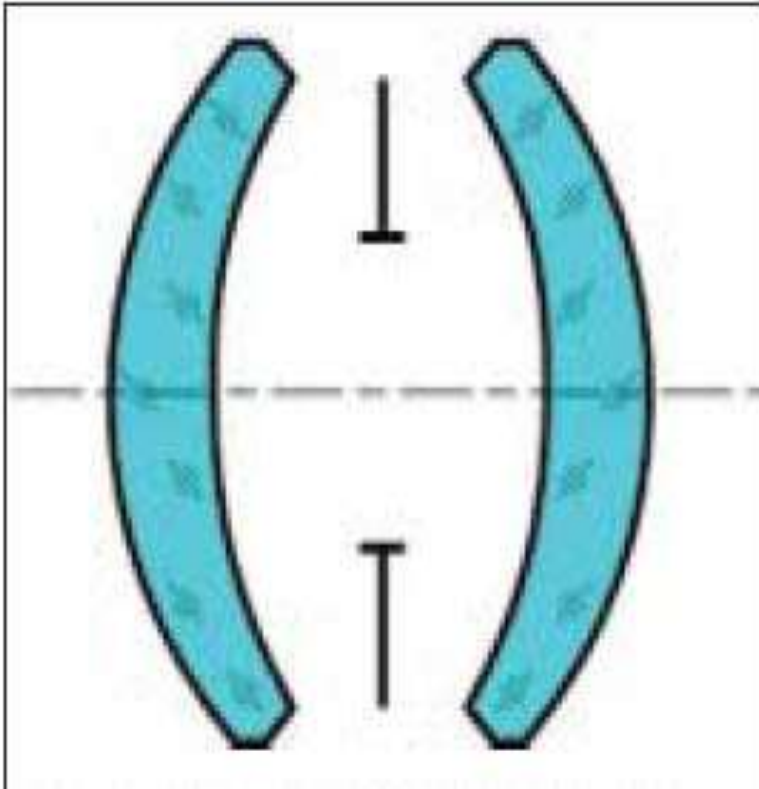

- представляет собой объектив, составленный из двух простых линз с диафрагмой между ними

Апланат

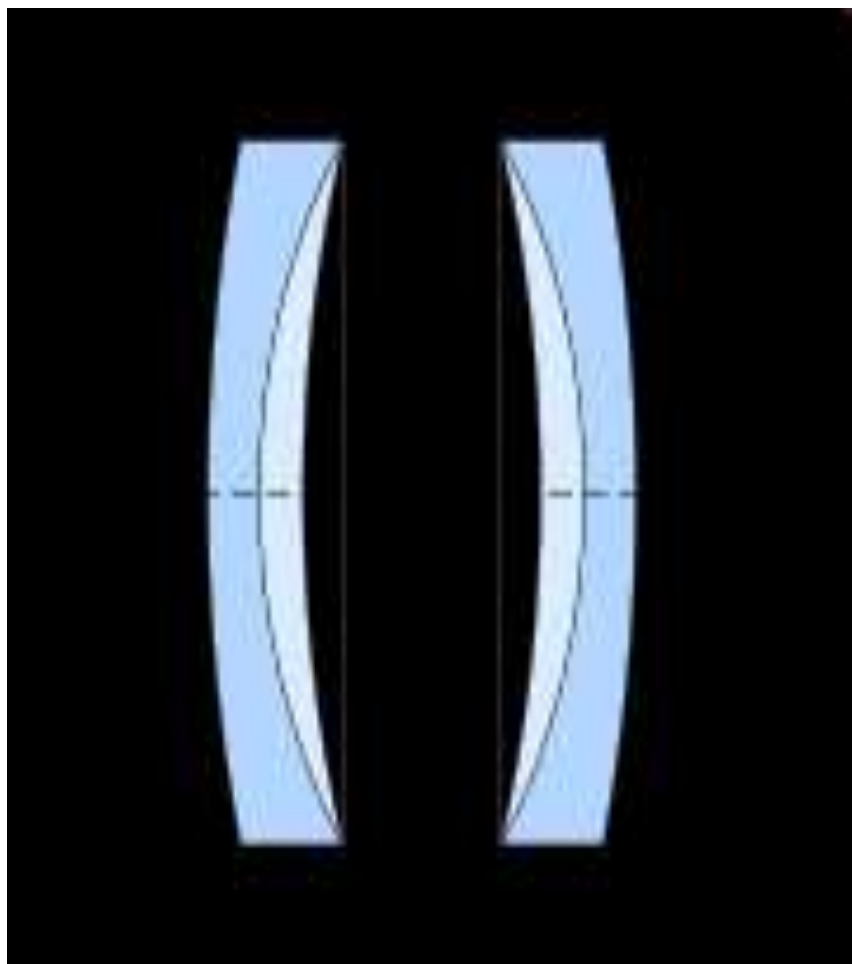

Анастигмат

